

QUICK START GUIDE



PROJECT ROCK OVER-EAR
TRAINING HEADPHONES

JBL®



WHAT'S IN THE BOX

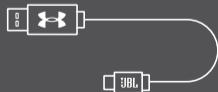
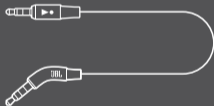

APP



JBL HEADPHONES

GET EVEN MORE CONTROL AND PERSONALIZATION OF YOUR LISTENING EXPERIENCE WITH THIS FREE APP.



GET IT ON
Google Play



Available on the
App Store



POWER ON & CONNECT

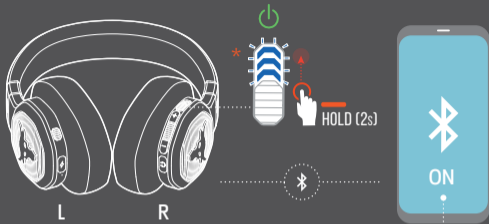

OTHERS

ANDROID™ 6.0+

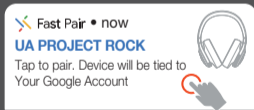

* TO ENTER PAIRING MODE AGAIN, POWER OFF THE HEADPHONES, THEN SLIDE UPWARDS AND HOLD FOR 5 SECONDS.

CHOOSE "UA PROJECT ROCK" TO CONNECT



Fast Pair

MULTI-POINT CONNECTION



1



2

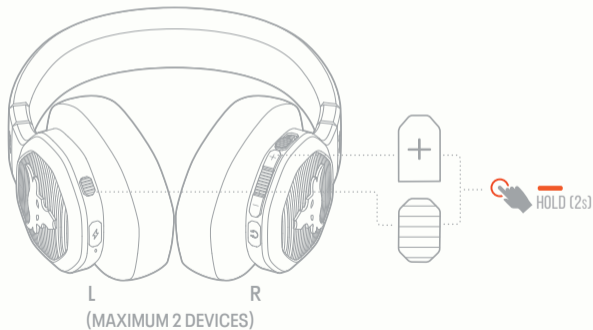

3



CONTROLS

- PRESS × 1
- PRESS × 2
- HOLD (2s)

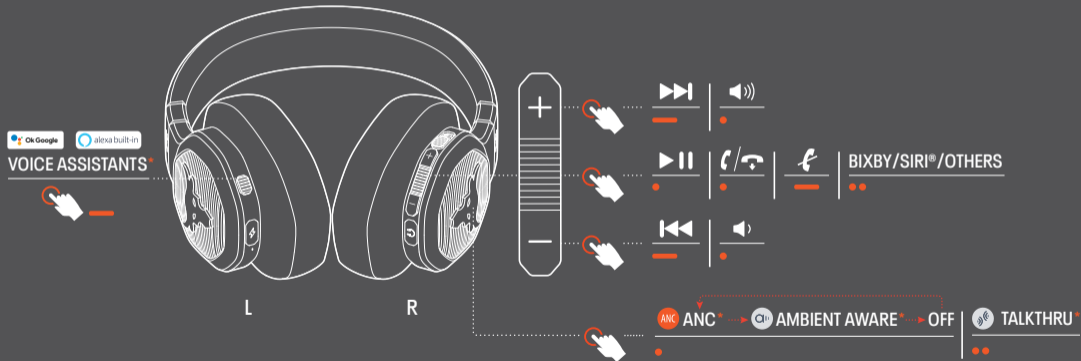

* ENABLE ADVANCE CONTROLS BY CONNECTING YOUR UA PROJECT ROCK TO JBL HEADPHONES APP



AUTO PLAY/PAUSE

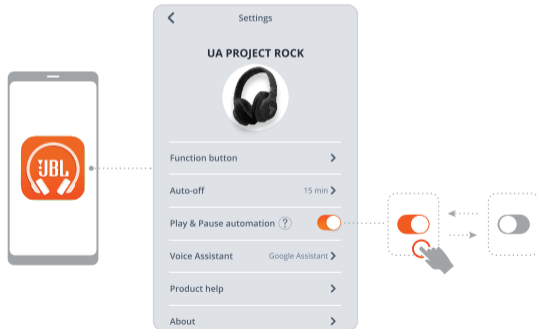

WIRED LISTENING MODE



-  ANC 
-  AMBIENT AWARE 
-  TALKTHRU 

-  ANC 
-  AMBIENT AWARE 
-  TALKTHRU 



DO MORE WITH THE APP

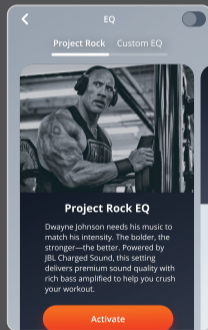
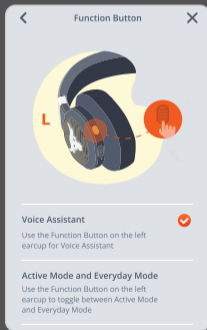
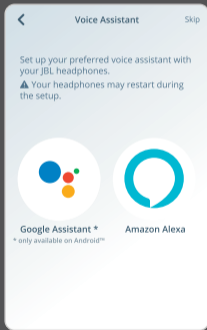
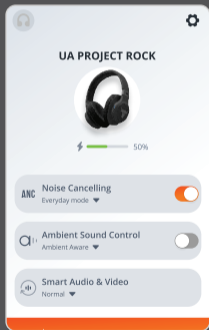

HANDS-FREE VOICE CONTROL

GET MORE DONE ON THE GO. SAY "OK GOOGLE" TO GET STARTED.

"Play my Workout playlist"

"Turn up the volume"

"Send a message"

"What's my schedule today?"

"Set an alarm for 7 AM"



NOTE: ONLY AVAILABLE ON ANDROID™

HANDS-FREE VOICE CONTROL

ASK ALEXA TO PLAY MUSIC, ANSWER QUESTIONS, PLAY THE NEWS, CHECK THE WEATHER, SET ALARMS, CONTROL COMPATIBLE SMART HOME DEVICES, AND MORE.

"Alexa, play today's hits"

"Alexa, volume up."

"Alexa, skip this song."

"Alexa, what's the weather?"

"Alexa, turn off the TV."

"Alexa, start my commute"



NOTE: ANDROID 6.0 OR HIGHER IS REQUIRED FOR FULL ACCESS TO ALEXA FEATURES WHEN USING THIS DEVICE.

CHARGING

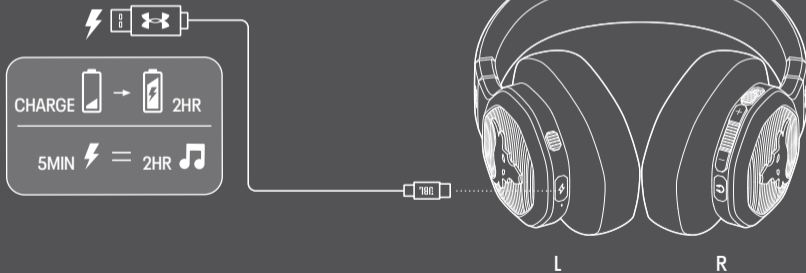

FACTORY RESET

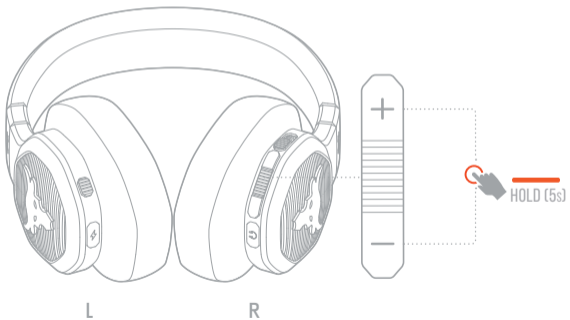

LED BEHAVIORS



- LOW BATTERY
- CHARGING
- FULLY CHARGED



- POWER ON / OFF
- BT PAIRING
- BT CONNECTED
- BT NOT CONNECTED

- ANC / AMBIENT AWARE / TALKTHRU

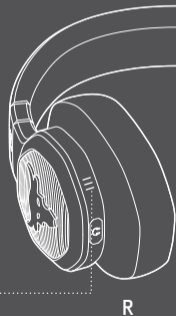

WASHABLE EAR CUSHIONS

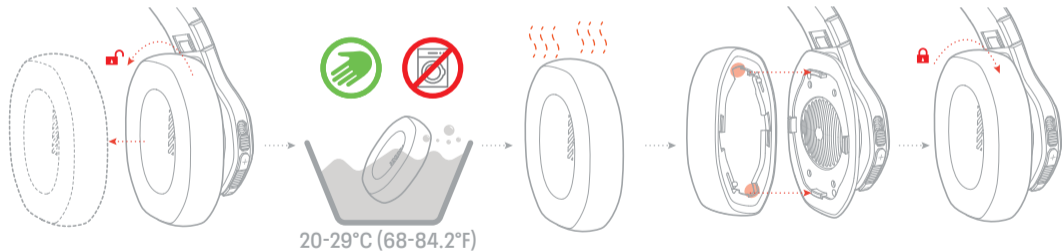

TECH SPEC

Model:	PROJECT ROCK
Driver size:	40 mm / 1.57" dynamic driver
Power supply:	5 V --- 1 A
Weight:	294 g / 0.65 lbs
Battery type:	Polymer lithium-ion (610 mAh / 3.7 V)
Charging time (USB-C):	< 2 hrs from empty
Music playtime with BT on and ANC off:	45 hrs
Music playtime with BT on and ANC on:	35 hrs
Frequency response:	20 Hz – 20 kHz
Impedance:	32 ohm
Sensitivity:	102 dB SPL@1 kHz / 1 mW
Maximum SPL:	92 dB
Microphone sensitivity:	-20 dBV @1 kHz / Pa
Bluetooth version:	5.0
Bluetooth profile version:	HFP V1.7, A2DP V1.3, AVRCP V1.6
Bluetooth transmitter frequency range:	2.4 GHz – 2.4835 GHz
Bluetooth transmitter power:	< 9 dBm EIRP
Bluetooth transmitter modulation:	GFSK, $\pi/4$ DQPSK, 8DPSK
Maximum operation temperature:	45 °C



DA

HVAD ER DER I ÆSKEN
APP: Få endnu mere kontrol og tilpasning af din lytteoplevelse med denne gratis app.
TÆND OG FORBIND: Andre | Vælg "UA PROJECT ROCK" for at oprette forbindelse | * Hvis du vil aktivere paringstilstand igen, skal du slukke hovedtelefonerne og derefter skubbe opad og holde nede i 5 sekunder.
MULTIPUNKTSFORBINDELSE: (Højest 2 enheder)
KNAP-KOMMANDO: Tryk 1 gang | Tryk 2 gange | Hold (2 sekunder)
Stemme-assistent* | ANC (støjreduktion) * -> Ambient Aware (hør omgivelserne) * -> Fra | TalkThru (lyd + samtale) *

TEKNISKE SPECIFIKATIONER

Model:	PROJECT ROCK
Enheds-størrelse:	40 mm / 1,57" dynamisk enhed
Strømforsyning:	5 V === 1 A
Vægt:	294 g
Batteritype:	Polymer lithium-ion (610 mAh / 3,7 V)
Opladningstid (USB-C):	< 2 timer fra tom
Spilletid med Bluetooth tændt og aktiv støjreduktion slukket:	45 timer
Spilletid med Bluetooth og aktiv støjreduktion tændt	35 timer
Frekvensområde:	20 Hz – 20 kHz
Impedans:	32 ohm
Følsomhed:	102 dB SPL@1 kHz / 1 mW
Maks. SPL:	92 dB
Mikrofonfølsomhed:	-20 dBV @ 1 kHz / Pa
Bluetooth-version:	5.0
Bluetooth-profil version:	HFP V1.7, A2DP V1.3, AVRCP V1.6
Frekvensområde for Bluetooth-transmitter:	2,4 GHz – 2,4835 GHz
Bluetooth-sendeeffekt:	< 9 dBm EIRP
Bluetooth-sendemodulation:	GFSK, π/4 DQPSK, 8DPSK
Maksimal driftstemperatur:	45 °C

* Aktiver avanceret kontrol ved at forbinde din "UA PROJECT ROCK" til appen JBL Headphones .
AUTOMATISK AFSPILNING/PAUSE
KABELFORBUNDET LYTTETILSTAND
GØR MERE MED APPEN
OPLADNING: 5 minutter = 2 timer
NULSTILLING TIL FABRIKINDSTILLINGER
LED-SYMBOLER: Lavt batteriniveau | Oplader | Fuldt opladet | Tændt / Slukket | Bluetooth-paring | Bluetooth forbundet | Bluetooth ikke forbundet | ANC (støjreduktion) / Ambient Aware (hør omgivelserne) / TalkThru (lyd + samtale)
VASKBARE ØREPUDER

DE

VERPACKUNGSINHALT
APP: Hole dir mit dieser kostenlosen App noch mehr Kontrolle und Personalisierung für dein Hörerlebnis.
EINSCHALTEN UND VERBINDEN: Weitere | Wähle für die Verbindung „UA PROJECT ROCK“ | * Schalte den Kopfhörer aus, schiebe den Schiebeschalter nach oben und halte ihn 5 Sekunden lang gedrückt, um wieder in den Kopplungsmodus zu gelangen.
MULTI-POINT-VERBINDUNG: (Maximal 2 Geräte)
TASTENBEFEHL: 1 x drücken | 2 x drücken | Gedrückt halten (2 Sek.)
Sprachassistent* | ANC* -> Ambient Aware (Umgebungsbewusst) / TalkThru (lyd + samtale)
(Sound+Gespräch)*

TECHNISCHE DATEN

Modell:	PROJECT ROCK
Treibergröße:	Dynamischer 40 mm (1,57") Treiber
Energieversorgung:	5 V === 1 A
Gewicht:	294 g (0,65 lbs)
Akku-Typ:	Polymer-Lithium-Ionen-Akku (610 mAh / 3,7 V)
Aufladezeit (USB-C):	< 2 Std. ab Akku leer
Musikwiedergabezeit mit eingeschaltetem BT und ausgeschaltetem ANC:	45 Std.
Musikwiedergabezeit mit eingeschaltetem ANC und BT:	35 Std.
Frequenzbereich:	20 Hz – 20 kHz
Impedanz:	32 Ohm
Empfindlichkeit:	102 dB SPL bei 1 kHz / 1 mW
Maximaler Schalldruckpegel:	92 dB
Mikrofonempfindlichkeit:	-20 dBV bei 1 kHz / Pa
Bluetooth-Version:	5.0
Bluetooth-Profilversion:	HFP V1.7, A2DP V1.3, AVRCP V1.6
Frequenzbereich für die Bluetooth-Übertragung:	2,4 – 2,4835 GHz
Bluetooth-Übertragungsleistung:	< 9 dBm EIRP
Bluetooth-Übertragungsmodulation:	GFSK, π/4 DQPSK, 8DPSK
Maximale Betriebstemperatur:	45 °C

* Aktiviere erweiterte Steuerelemente, indem du den UA PROJECT ROCK mit der App JBL Headphones verbindest .
AUTOM. WIEDERGABE/PAUSE
KABELGEBUNDENER HÖRMODUS
MACH NOCH MEHR MIT DER APP
AUFLADEN: 5 MIN = 2 STD
RESET AUF DIE WERKSEINSTELLUNGEN
LED-VERHALTEN: Akku schwach | Wird geladen | Voll geladen | Ein- bzw. Ausschalten | BT wird gekoppelt | BT verbunden | BT nicht verbunden | ANC / Ambient Aware (Umgebungsbewusst) / TalkThru (Sound+Gespräch)
WASCHBARE ÖHRPOLSTER

EL

ΠΕΡΙΧΟΜΕΝΟ ΤΗΣ ΣΥΣΚΕΥΑΣΙΑΣ
ΕΦΑΡΜΟΓΗ: Εξασφαλίστε ακόμα μεγαλύτερο έλεγχο και εξατομικευση της εμπειρίας ακρόασης με αυτή την δωρεάν εφαρμογή.
ANAMMA & ΣΥΝΔΕΣΗ: Άλλες | Επιλέξτε "UA PROJECT ROCK" για να συνδεθείτε | * Για να μπειτε ξανά στη λειτουργία ζεύξης, απενεργοποιήστε τα ακουστικά και μετά σιφίρετε προς τα πάνω και κρατήστε πατημένο για 5 δευτερόλεπτα.
ΣΥΝΔΕΞΗ ΠΟΛΛΑΠΛΩΝ ΣΗΜΕΙΩΝ: (Το πολύ 2 συσκευές)
ΕΝΤΟΛΗ ΠΛΗΚΤΡΟΥ: Πατήστε x 1 | Πατήστε x 2 | Κρατήστε πατημένο (2 δευτ.)
Φωνητικός βοηθός* | ANC* -> Ambient Aware (ήχοι από το περιβάλλον)* -> Απενεργ | TalkThru (Χαμψίγραμμα έντασης για συνομιλία) *

ΤΕΧΝΙΚΕΣ ΠΡΟΔΙΑΓΡΑΦΕΣ

Μοντέλο:	PROJECT ROCK
Μέγεθος οδηγού:	40 mm / 1,57" Δυναμικός οδηγός
Τροφοδοσία:	5 V === 1 A
Βάρος:	294 g / 0,65 lbs
Τύπος μπαταρίας:	Πολυμερών ιόντων λιθίου (610 mAh / 3,7 V)
Χρόνος φόρτισης (USB-C):	< 2 ώρες όταν είναι άδεια
Διάρκεια αναπαραγωγής μουσικής με το BT ενεργοποιημένο και το ANC απενεργοποιημένο:	45 ώρες
Διάρκεια αναπαραγωγής μουσικής με το BT και το ANC ενεργοποιημένα:	35 ώρες
Συχνότητα απόκρισης:	20 Hz – 20 kHz
Αντίσταση:	32 ohm
Ευαισθησία:	102 dB SPL@1 kHz / 1 mW
Μέγιστο SPL:	92 dB
Ευαισθησία μικροφώνων:	-20 dBV @ 1 kHz / Pa
Έκδοση Bluetooth:	5.0
Έκδοση προφίλ Bluetooth:	HFP V1.7, A2DP V1.3, AVRCP V1.6
Εύρος συχνοτήτων πομπού Bluetooth:	2,4 GHz – 2,4835 GHz
Ισχύς πομπού Bluetooth:	< 9 dBm EIRP
Διαμόρφωση πομπού Bluetooth:	GFSK, π/4 DQPSK, 8DPSK
Μέγιστη θερμοκρασία λειτουργίας:	45 °C

* Ενεργοποιήστε τους προηγμένους ελέγχους, συνδέοντας το UA PROJECT ROCK στην εφαρμογή JBL Headphones App .
ΑΥΤΟΜΑΤΗ ΑΝΑΠΑΡΑΓΩΓΗ/ΠΑΥΣΗ
ΕΝΣΥΡΜΑΤΗ ΛΕΙΤΟΥΡΓΙΑ ΑΚΡΟΑΣΗΣ
ΚΑΝΤΕ ΠΕΡΙΣΣΟΤΕΡΑ ΜΕ ΤΗΝ ΕΦΑΡΜΟΓΗ
ΦΟΡΤΙΣΗ: 5 ΛΕΠΤΑ = 2 ΩΡΕΣ
ΕΠΑΝΑΦΟΡΑ ΕΡΓΟΣΤΑΣΙΑΚΩΝ ΡΥΘΜΙΣΜΩΝ
ΛΕΙΤΟΥΡΓΙΑ LED: Χαμηλή στάθμη μπαταρίας | Φορτισ | Έχει φορτιστεί πλήρως | Άναμμα/Σβήσιμο | Ζεύξη BT | BT συνδέθηκε | BT δεν συνδέθηκε | ANC / Ambient Aware (ήχοι από το περιβάλλον) / TalkThru (Χαμψίγραμμα έντασης για συνομιλία)
ΑΚΟΥΣΤΙΚΑ ΜΕ ΔΥΝΑΤΟΤΗΤΑ ΠΛΑΥΣΙΜΑΤΟΣ

ES

CONTENIDO DE LA CAJA

APLICACIÓN: Consigue todavía más control y personaliza tu escucha con más detalle con esta aplicación gratuita.

ENCENDER Y CONECTAR: Otros | Selecciona "UA PROJECT ROCK" para conectar | * Para volver a acceder al modo de emparejamiento, apague los auriculares y, a continuación, deslice hacia arriba y mantenga el control en esa posición durante 5 s.

CONEXIÓN MULTIPUNTO: (Máximo 2 dispositivos)
COMANDOS DE LOS BOTONES: Pulsar x 1 | Pulsar x 2 | Mantener (2 s)

Asistente de voz* | ANC* -> Ambient Aware (Sonido del entorno)* -> Desactivado | TalkThru (Conversar)*

* Activa los controles avanzados conectando los UA PROJECT ROCK a la aplicación JBL Headphones 

REPRODUCCIÓN/PAUSA AUTOMÁTICA

MODO DE ESCUCHA CON CABLE

CONSIGUE MÁS CON LA APLICACIÓN

CARGA: 5 min = 2 h

REESTABLECIMIENTO A LA CONFIGURACIÓN DE FÁBRICA

COMPORTEMIENTOS DE LOS LED: Batería baja |

Carga | Carga completa | Encendido/Apagado | Em-

parejamiento de Bluetooth | Bluetooth conectado |

Bluetooth no conectado | ANC / Ambient Aware

(Sonido del entorno) / TalkThru (Conversar)

ALMOHADILLAS AURICULARES LAVABLES

ESPECIFICACIONES TÉCNICAS

Modelo:	PROJECT ROCK
Tamaño de la unidad:	Unidad dinámica de 40 mm/1,57"
Alimentación:	5 V --- 1 A
Peso:	294 g
Tipo de batería:	Ion-litio polimérica (610 mAh/ 3,7 V)
Tiempo de carga (USB-C):	< 2 h desde carga agotada
Tiempo de reproducción de música con la función Bluetooth activada y la ANC (cancelación activa del ruido) desactivada:	45 horas
Tiempo de reproducción de música con las funciones de Bluetooth y cancelación activa del ruido activadas:	35 horas
Respuesta en frecuencias:	20 Hz – 20 kHz
Impedancia:	32 ohm
Sensibilidad:	102 dB NPS a 1 kHz/1 mW
NPS máximo:	92 dB
Sensibilidad del micrófono:	-20 dBV a 1 kHz/Pa
Versión Bluetooth:	5.0
Versión del perfil de Bluetooth:	HFP V1.7, A2DP V1.3, AVRCP V1.6
Intervalo de frecuencias del transmisor Bluetooth:	2,4 GHz – 2,4835 GHz
Potencia del transmisor Bluetooth:	< 9 dBm EIRP
Modulación del transmisor Bluetooth:	GFSK, n/4 DQPSK, 8DPSK
Temperatura máxima de funcionamiento:	45 °C

FI

PAKKAUKSEN SISÄLTÖ

SOVELLUS: Täällä ilmaisella sovelluksella voit hallita kuuntelukokemustasi entistäkin paremmin ja muokata siitä henkilökohtaisemman.

VIRRAN KYTKEMINEN JA YHDISTÄMINEN:

Muut | Valitse "UA PROJECT ROCK" muodo-
staaksesi yhteyden | * Siirtyäksesi uudelleen
parinmuodostustilaan, kytkke kuulokkeiden virta
pois päältä, liu'uta sitten yläsuuntaisesti ja pidä
painettuna 5 sekunnin ajan.

MONIPISTEYHTEYS: (Enintään 2 laitetta)

PAINIKKOMENTO: Paina x 1 | Paina x 2 | Pidä
painettuna (2S)

Puheavustaja* | ANC* / Ambient Aware* -> Pois
päältä | TalkThru (musiikki + keskustelu)*

TEKNISET TIEDOT

Malli:	PROJECT ROCK
Elementin koko:	40 mm / 1,57" dynaaminen elementti
Virtalähde:	5 V --- 1 A
Paino:	294 g / 0,65 paunaa
Akkutyypit:	Polymeeri litium-ioni (610 mAh, 3,7 V)
Latausaika (USB-C):	< 2 h tyhjistä
Toisto aika BT päällä ja ANC pois päältä:	45 h
Musiikin toisto aika BT ja ANC päällä:	35 h
Taajuusvaste:	20 Hz – 20 kHz
Impedanssi:	32 ohmia
Herkkyyt:	102 dB SPL@1 kHz / 1 mW
Maksimi SPL:	92 dB
Mikrofonin herkkyys:	-20 dBV @1 kHz / Pa
Bluetooth versio:	5.0
Bluetooth-profiliversio:	HFP V1.7, A2DP V1.3, AVRCP V1.6
Bluetooth-lähetimen taajuusalue:	2,4 GHz – 2,4835 GHz
Bluetooth-lähetimen teho:	< 9 dBm EIRP
Bluetooth-lähetimen modulaatio:	GFSK, n/4 DQPSK, 8DPSK
Maksimi käyttölämpötila:	45 °C

* Ota käyttöön innovatiiviset ohjaimet yhdistämällä UA PROJECT ROCK JBL Headphones -sovellukseen 

AUTOMAATTINEN TOISTO/TAUKO

JOHDOTETTU KUUNTELUTILA

LISÄÄ SOVELLUKSEN KÄYTTÖMAHDOLLISUUKSIA

LATAUTU: 5MIN = 2H

TEHDASASETUSTEN PALAUTUS

LED-MERKKIVALON TOIMINNOT: Akku

vähissä | Latautuu | Täysin ladattu | Virta Päällä /

Pois | BT muodostaa paria | BT yhdistetty | BT

ei yhdistetty | ANC / Ambient Aware / TalkThru

(musiikki + keskustelu)

PESTÄVÄT KORVAPEHMUSTEET

FR

CONTENU DE LA BOÎTE

Application : Obtenez encore plus de contrôle et de personnalisation de votre expérience d'écoute avec cette application gratuite.

ALLUMAGE ET CONNEXION : Autres | Choisissez « UA PROJECT ROCK » pour vous connecter. | * Pour revenir en mode de jumelage, éteignez le casque, puis faites glisser le curseur vers le haut et maintenez-le pendant 5 secondes.

CONNEXION MULTIPOINT : (2 appareils maximum)

COMMANDES DES BOUTONS : Appuyer x 1 |

Appuyer x 2 | Maintenir appuyé (2 s)

Assistant vocal* | ANC (RBA) * -> Ambient

Aware (Perception de l'environnement)* ->

Arrêt | TalkThru (Conversation)*

* Activez les commandes avancées en connectant votre UA PROJECT ROCK à l'application JBL Headphones 

LECTURE/PAUSE AUTO

ÉCOUTE EN MODE CÂBLÉ

PLUS DE POSSIBILITÉS AVEC L'APPLICATION

CHARGE : 5 MIN = 2 H

RÉINITIALISATION D'USINE

SIGNIFICATIONS DES TÉMOINS : Batterie faible |

Charge | Charge complète | Marche/arrêt | Ju-

melage BT | BT connecté | BT non connecté |

ANC (RBA) / Ambient Aware (Perception de

l'environnement) / TalkThru (Conversation)

COUSSINETS D'OREILLES LAVABLES

SPÉC. TECHNIQUES

Modèle :	PROJECT ROCK
Taille de haut-parleur :	Haut-parleur dynamique de 40 mm / 1,57"
Alimentation électrique :	5 V --- 1 A
Poids :	294 g / 0,65 lbs
Type de batterie :	polymère lithium-ion (610 mAh/ 3,7 V)
Temps de charge (USB-C) :	< 2 h depuis vide
Autonomie de lecture de musique avec BT actif et ANC (RBA) inactive :	45 heures
Autonomie de lecture de musique avec BT et RBA actifs :	35 heures
Réponse en fréquence :	20 Hz – 20 kHz
Impédance :	32 ohms
Sensibilité :	102 dB SPL à 1 kHz / 1 mW
Pression sonore max. :	92 dB
Sensibilité du microphone :	-20 dBV à 1 kHz / Pa
Versión Bluetooth :	5.0
Versión du profil Bluetooth :	HFP V1.7, A2DP V1.3, AVRCP V1.6
Bande de fréquences de l'émetteur Bluetooth :	2,4 GHz – 2,4835 GHz
Puissance de l'émetteur Bluetooth :	< 9 dBm PAR
Modulation de l'émetteur Bluetooth :	GFSK, n/4 DQPSK, 8DPSK
Température de fonctionnement maximale :	45 °C

HU

A DOBOZ TARTALMA
ALKALMAZÁS: Ezzel az ingyenes alkalmazással még több ellenőrzést és személyre szabott zenehallgatási élményt kaphat.
BEKAPCSOLÁS ÉS CSATLAKOZÁS: Egyebek | Válassza a „UA PROJECT ROCK” lehetőséget a csatlakoztatáshoz | * A párosítás módba való visszalépéshez kapcsolja ki a fejhallgatót, majd csúsztassa felfelé a kapcsolót és tartsa 5 másodpercig.
TÖBBPONTOS CSATLAKOZÁS: (Maximum 2 eszköz)
GOMB PARANC: Nyomja le 1-szer | Nyomja le 2-szer | Tartsa lenyomva (2S)
Hangvezérlési asszisztens* | ANC* -> Ambient Aware* (Környezeti érzékelés) -> Ki | TalkThru (Beszélgetés) *

MŰSZAKI SPECIFIKÁCIÓK

Modell:	PROJECT ROCK
Hangszóró mérete:	40 mm / 1,57" dinamikus hangszóró
Tápellátás:	5 V --- 1 A
Súly:	294 g / 0,65 font
Akkumulátor típus:	Polimer lítium-ion (610 mAh / 3,7 V)
Töltési idő (USB-C):	< 2 óra teljesen lemerült állapotról
Lejátszási idő BT funkcióval és ANC funkció nélkül:	45 óra
Lejátszási idő BT funkcióval és ANC funkcióval:	35 óra
Frekvenciaválasz:	20 Hz – 20 kHz
Impedancia:	32 ohm
Érzékenység:	102 dB SPL@1 kHz / 1 mW
Maximális SPL:	92 dB
Mikrofon érzékenysége:	-20 dBV @1 kHz / Pa
Bluetooth változat:	5.0
Bluetooth-profilverzió:	HFP V1.7, A2DP V1.3, AVRCP V1.6
Bluetooth jeladó frekvencia tartomány:	2,4 GHz – 2,4835 GHz
Bluetooth jeladó teljesítmény:	< 9 dBm EIRP
Bluetooth jeladó moduláció:	GFSK, n/4 DQPSK, 8DPSK
Maximális üzemi hőmérséklet:	45 °C

* Engedélyezze a haladó vezérlőket úgy, hogy csatlakoztatja a UA PROJECT ROCK eszközt a JBL Headphones alkalmazáshoz .
AUTOMATIKUS LEJÁTSZÁS/SZÜNET
VEZETÉKES ZENEHALLGATÁS MÓD
TEGYEN TÖBBET AZ ALKALMAZÁSSAL
TÖLTÉS: SPERC = 2ÓRA
GYÁRI VISSZAÁLLÍTÁS
LED TULAJDONSÁGAI: Akkumulátor töltöttsége alacsony | Töltés | Teljesen feltöltve | Áram be/ki | BT párosítás | BT csatlakoztatva | BT nincs csatlakoztatva | ANC / Ambient Aware (Környezeti érzékelés) / TalkThru (Beszélgetés)
MOSHATÓ FÜLPÁRNÁK

IT

CONTENUTO DELLA CONFEZIONE
APP: Prendi ancor più il controllo della situazione e personalizza la tua esperienza di ascolto con questa app gratuita.
ACCENSIONE E COLLEGAMENTO: Altri | Scegli "UA PROJECT ROCK" per effettuare il collegamento | * Per attivare nuovamente la modalità di abbinamento, spegnere le cuffie, quindi far scorrere il cursore verso l'alto e tenerlo in questa posizione per 5 secondi.
CONNESSIONE MULTI-PUNTO: (Massimo 2 dispositivi)
PULSANTE COMANDO: Pressione x 1 | Pressione x 2 | Tenere premuto (2S)
Assistente vocale* | ANC* -> Ambient Aware* -> Spento | TalkThru *

SPECIFICHE TECNICHE

Modello:	PROJECT ROCK
Dimensione del driver:	Driver dinamico da 40 mm / 1,57"
Alimentazione:	5 V --- 1 A
Peso:	294 g / 0,65 lbs
Tipo di batteria:	Polimero agli ioni di litio (610 mAh / 3,7 V)
Tempo di ricarica (USB-C):	< 2 ore da scarsi
Autonomia in riproduzione con BT attivo e ANC spenta:	45 ore
Autonomia in riproduzione con BT e ANC attivi:	35 ore
Risposta in Frequenza:	20 Hz – 20 kHz
Impedenza:	32 ohm
Sensibilità:	102 dB SPL@1 kHz / 1 mW
SPL massimo:	92 dB
Sensibilità del microfono:	-20 dBV @1 kHz / Pa
Versione Bluetooth:	5.0
Versione profilo Bluetooth:	HFP V1.7, A2DP V1.3, AVRCP V1.6
Intervallo di frequenza del trasmettitore Bluetooth:	2,4 GHz – 2,4835 GHz
Potenza del trasmettitore Bluetooth:	< 9 dBm EIRP
Modulazione del trasmettitore Bluetooth:	GFSK, n/4 DQPSK, 8DPSK
Temperatura d'esercizio massima:	45 °C

* Attiva i controlli avanzati collegando le tue UA PROJECT ROCK all'app JBL Headphones .
PLAY/PAUSA AUTOMATICI
MODALITÀ DI ASCOLTO VIA CAVO
FAI DI PIÙ CON L'APP
RICARICA: 5MIN = 20RE
RIPRISTINO ALLE IMPOSTAZIONI PREDEFINITE
COMPORNTAMENTO DEI LED: Batteria scarica | In carica | Completamente carica | Accensione / Spegnimento | Abbinamento BT | BT collegato | BT non collegato | ANC / Ambient Aware / TalkThru
CUSCINETTI LAVABILI

NL

VERPAKKINGSINHOUD
APP: Geniet van nog meer controle en aanpassingsmogelijkheden voor uw luisterervaring met deze gratis app.
INSCHAKELEN EN VERBINDEN: Diversen | Selecteer "UA PROJECT ROCK" om te verbinden | * Om de koppelingsmodus weer in te schakelen: schakel de hoofdtelefoon uit, schuif naar boven en houd 5 seconden vast.
MEERPUNTSVERBINDING: (Maximaal 2 apparaten)
KNOPFUNCTIES: 1 x indrukken | 2 x indrukken | Ingedrukt houden (2 seconden)
Stemassistent* | ANC* -> Ambient Aware (Omgevingsbewust) -> Off | TalkThru (Doorpraten) *

TECHNISCHE SPECIFICATIES

Model:	PROJECT ROCK
Driver-afmeting:	40 mm / 1,57" Dynamisch driver
Stroomvoorziening:	5 V --- 1 A
Gewicht:	294 g / 0,65 lbs
Type batterij:	Polymer lithium-ion (610 mAh / 3,7 V)
Laadtijd (USB-C):	< 2 uur wanneer leeg
Afspeeltijd voor muziek met BT aan en ANC uit:	45 uur
Muziekafspeeltijd met BT aan en ANC aan:	35 uur
Frequentiebereik:	20 Hz – 20 kHz
Impedantie:	32 ohm
Gevoeligheid:	102 dB SPL@1 kHz / 1 mW
Maximum SPL:	92 dB
Microfoonvoeligheid:	-20 dBV @1 kHz / Pa
Bluetooth-versie:	5.0
Bluetooth-profielversie:	HFP V1.7, A2DP V1.3, AVRCP V1.6
Frequentiebereik Bluetooth-zender:	2,4 GHz – 2,4835 GHz
Vermogen Bluetooth-zender:	< 9 dBm EIRP
Modulatie Bluetooth-zender:	GFSK, n/4 DQPSK, 8DPSK
Maximale bedrijfstemperatuur:	45 °C

* Schakel geavanceerde bedieningselementen in door jouw UA PROJECT ROCK aan te sluiten op JBL Headphones App .
AUTOMATISCH AFSPLELEN/PAUZEREN
MODUS BEDRAAD LUISTEREN
DOE MEER MET DE APP
BEZIG MET OPLADEN: 5 MIN = 2 UUR
FABRIEKINSTELLINGEN
LED-FUNCTIES: Zwakke batterij | Opladen | Volledig opgeladen | Voeding Aan/Uit | BT koppelen | BT verbonden | BT niet verbonden | ANC / Ambient Aware (Omgevingsbewust) / TalkThru (Doorpraten)
WASBARE OORKUSSENS

NO

ESKENS INNHOLD
APP: Få bedre kontroll og tilpasning av lytteopplevelsen med denne gratisappen. **SLÅ PÅ OG KOBLE TIL:** Andre | Velg «UA PROJECT ROCK» for å koble til | * For å gå i sammenkoblingsmodus må du slå av hodetelefonene og skyve oppover og holde i 5 sekunder.
FLERPUNKTSFORBINDELSE: (Maks. 2 enheter)
KNAPPEKOMMANDO: Trykk x 1 | Trykk x 2 | Hold (2S) Stemmeassistent* | ANC* -> Ambient Aware (Miljøbevisst)* -> Av | TalkThru (SnakkGjennom) *

TEKNISKE SPESIFIKASJONER

Modell: PROJECT ROCK
Driverstørrelse: 40 mm / 1,57" dynamisk driver
Strømforsyning: 5 V --- 1 A
Vekt: 294 g / 0,65 pund
Batteritype: Polymer litium-ion (610 mAh / 3,7 V)
Ladetid (USB-C): < 2 timer når tomt
Musikkavspillingstid med BT på og ANC av: 45 timer
Musikkavspillingstid med BT på og ANC på: 35 timer
Frekvensrespons: 20 Hz – 20 kHz
Impedans: 32 ohm
Følsomhet: 102 dB SPL@1 kHz / 1 mW
Maksimal SPL: 92 dB
Mikrofonfølsomhet: -20 dBV ved 1 kHz / Pa
Bluetooth-versjon: 5.0
Bluetooth-profilversjon: HFP V1.7, A2DP V1.3, AVRCP V1.6
Bluetooth-senderens frekvensområde: 2,4 GHz – 2,4835 GHz
Bluetooth-senderens strøm: < 9 dBm EIRP
Bluetooth-senderens modulasjon: GFSK, n/4 DQPSK, 8DPSK
Maks. driftstemperatur 45 °C

* Aktiver avanserte kontroller ved å koble UA PROJECT ROCK til appen JBL Headphones 
AUTOMATISK AVSPILLING/PAUSE
KLÄBET LYTTEMODUS
GJØR MER MED APPEN
LADER: 5 MIN = 2 T
FABRIKKTILBAKESTILLING
LED-ATFERD: Lavt batterinivå | Lader | Fulladet | Strøm på/av | BT-sammenkobling | BT tilkoblet | BT ikke tilkoblet | ANC / Ambient Aware (Miljøbevisst) / TalkThru (SnakkGjennom)
VASKBARE ØREPUTER

PL

ZAWARTOŚĆ ZESTAWU
APLIKACJA: Zyskaj jeszcze większą kontrolę i możliwość personalizacji brzmienia, wykorzystując tę bezpłatną aplikację.
WŁĄCZANIE ZASILANIA I ŁĄCZENIE: Inne | Wybierz „UA PROJECT ROCK”, aby nawiązać połączenie | * Aby włączyć tryb parowania ponownie, wyłącz słuchawkę, przesuń w górę i przytrzymaj przez 5 sekund.
POŁĄCZENIE WIELOPUNKTOWE (Maks. dwa urządzenia)
DZIAŁANIE PRZYCISKÓW: Naciśnij x 1 | Naciśnij x 2 | Przytrzymaj (2S) Asystent głosowy* | ANC* -> Ambient Aware (włącz, by słyszeć otoczenie)* -> Wyl | TalkThru (rozmawiaj bez zdejmowania słuchawek) *

DANE TECHNICZNE

Model: PROJECT ROCK
Rozmiar przetwornika: Dynamiczny przetwornik 40 mm / 1,57"
Zasilanie: 5 V --- 1 A
Masa: 294 g / 0,65 funta
Akumulator: litowo-jonowa bateria polimerowa (610 mAh / 3,7 V)
Czas ładowania (USB-C): < 2 godz od wyczerpania
Czas odtwarzania muzyki z wyłączoną funkcją ANC: 45 godz.
Czas odtwarzania muzyki z włączoną funkcją ANC
oraz Bluetooth: 35 h
Pasma przenoszenia: 20 Hz – 20 kHz
Impedancja: 32 omy
Efektywność: 102 dB SPL przy 1 kHz / 1 mW
Maksymalne ciśnienie akustyczne SPL: 92 dB
Czułość mikrofonu: -20 dBV przy 1 kHz / Pa
Wersja Bluetooth: 5.0
Wersja profilu Bluetooth: HFP 1.7, A2DP 1.3, AVRCP 1.6
Pasma przenoszenia nadajnika Bluetooth: 2,4 GHz – 2,4835 GHz
Moc nadajnika Bluetooth: < 9 dBm EIRP
Modulacja nadajnika Bluetooth: GFSK, n/4 DQPSK, 8DPSK
Maks. temperatura robocza: 45°C

PT-BR

CONTEÚDO DA CAIXA
APLICATIVO: Aplicativo gratuito, que ajuda a comandar e personalizar ainda mais a sua experiência de áudio.
LIGAR E CONECTAR: Outros | Seleccione "UA PROJECT ROCK" para conectar | * Para retornar ao modo de emparelhamento, desligue os fones e deslize o botão para cima durante cinco segundos.
CONEXÃO MULTIPONTO: (até dois dispositivos)
COMANDO DE TOQUE: Pressione 1 vez | Pressione 2 vez | Pressione por 2 segundos Assistente de voz* | ANC (cancelamento de ruídos)* -> Ambient Aware (permite ouvir o ambiente ao redor sem desligar o som) * -> Desligar | TalkThru (permite conversar sem desligar o som) *

ESPECIFICAÇÕES TÉCNICAS

Modelo: PROJECT ROCK
Alto-falante: Driver dinâmico de 40 mm (1,57")
Alimentação de energia: 5 V --- 1 A
Peso: 294 g (0,65 lb)
Tipo de bateria: Polímero e íon de Li (3,7 V, 610 mAh)
Tempo de carregamento (USB-C): < 2 horas (carga total)
Autonomia com Bluetooth e sem ANC: 45 horas
Autonomia com Bluetooth e ANC (cancelamento de ruídos) ligados: 35 horas
Resposta de frequência: 20 Hz a 20 kHz
Impedância: 32 ohms
Sensibilidade: 102 dB SPL a 1 kHz / 1 mW
SPL máximo: 92 dB
Sensibilidade do microfone: -20 dBV a 1 kHz/Pa
Versão Bluetooth: 5.0
Versões de perfil Bluetooth: HFP V1.7, A2DP V1.3 e AVRCP V1.6
Intervalo de frequência de transmissão Bluetooth: 2,4 a 2,4835 GHz
Potência de transmissão Bluetooth: < 9 dBm EIRP
Modulação de transmissão Bluetooth: GFSK, n/4 DQPSK e 8DPSK
Temperatura máxima de funcionamento: 45°C

* Para ativar os controles avançados do UA PROJECT ROCK, use o aplicativo JBL Headphones 
FUNÇÃO AUTO PLAY/PAUSA
CONEXÃO CABEADA
OUTROS RECURSOS DO APP
CARGA DA BATERIA: 5min para 2h reprodução
RESTAURA CONFIGURAÇÕES DE FÁBRICA
FUNCIONAMENTO DO LED: Bateria descarregada | Bateria carregando | Bateria carregada | Liga/Desliga | BT emparelhando | BT conectado | BT não conectado | ANC / Ambient Aware (permite ouvir o ambiente ao redor sem desligar o som) / TalkThru (permite conversar sem desligar o som)
ALMOFADAS LAVÁVEIS

SV

DETTA FINNS I LÅDAN

APP: Få ännu mer kontroll och anpassning av din musikupplevelse med den här kostnadsfria appen.

SLÅ PÅ OCH ANSLUT: Övrigt | Välj "UA PROJECT ROCK" för att ansluta | * För att gå till parningsläge igen, stäng av hörlurarna och skjut sedan strömbrytaren uppåt i 5 sekunder.

FLERPUNKTSANSLUTNING: (Max 2 enheter)

KNAPPKOMMANDO: Tryck en gång | Tryck två gånger | Håll inne (två sekunder)

Röstassistent* | ANC* -> Ambient Aware (Miljömedveten)* -> Av | TalkThru (Tala genom) *

* Aktivera avancerade kontroller genom att ansluta dina UA PROJECT ROCK till JBL

Headphones-appen 

TEKNISKA SPECIFIKATIONER

Modell:	PROJECT ROCK
Storlek på element:	40 mm/1,57 tum dynamiskt
Strömförsörjning:	5 V  1 A
Vikt:	294 g
Batterityp:	Litiumjonpolymer (610 mAh, 3,7 V)
Laddningstid (USB-C):	< 2 timmar från tomt
Musikspeltid med BT på och ANC Av:	45 timmar
Musikspeltid med BT och ANC på:	35 timmar
Frekvensåtergivning:	20 Hz – 20 kHz
Impedans:	32 ohm
Känslighet:	102 dB SPL vid 1 kHz/1 mW
Max SPL:	92 dB
Mikrofonkänslighet:	-20 dBV vid 1 kHz/Pa
Bluetooth-version:	5.0
Bluetooth-profilens version:	HFP V1.7, A2DP V1.3, AVRCP V1.6
Bluetooth-sändarens frekvensomfång:	2,4 GHz – 2,4835 GHz
Bluetooth-sändarens effekt:	< 9 dBm EIRP
Bluetooth-sändarens modulering:	GFSK, n/4 DQPSK, 8DPSK
Max drifttemperatur:	45 °C

AUTOMATISK UPPSPELNING/PAUS

KABELANSLUTET LYSSNINGSLÄGE

GÖR MER MED APPEN

LADDNING: 5 MIN = 2 TIMMAR

FABRIKSÅTERSTÄLLNING

LED-FUNKTIONER: Låg batterinivå | Laddar | Fullt laddad | Ström på/av | BT-parning | BT anslutet | BT ej anslutet | ANC/Ambient Aware (Miljömedveten) | TalkThru (Tala genom)

TVÅTTBARA ÖRONKUDDAR

TR

KUTU İÇERİĞİ

UYGULAMA: Bu ücretsiz uygulama ile dinleme deneyiminiz üzerinde daha fazla kontrol ve kişiselleştirme elde edin.

GÜCÜ AÇMA & BAĞLANMA: Diğerleri | Bağlanmak için "UA PROJECT ROCK" seçin. | * Tekrar eşleştirme moduna girmek için kulaklıkları kapatın, sonra yukarı doğru kaydırın ve 5 saniye basılı tutun.

ÇOK NOKTALI BAĞLANTI: (En fazla 2 cihaz)

DÜĞME KOMUTU: 1 kez basınız | İki kez basınız | Basınız ve 2 saniye bekleyiniz Sesli Asistan* | ANC* -> Ambient Aware (Ortam Farkındalığı)* -> Kapalı | TalkThru (Aracılığıyla konuşma) *

TEKNİK ÖZELLİKLER

Model:	PROJECT ROCK
Sürücü Boyutu:	40 mm / 1,57" Dinamik Sürücü
Güç kaynağı:	5 V  1 A
Ağırlık:	294 g / 0,65 lbs
Pil türü:	Polymer lithium-iyon (610 mAh / 3,7 V)
Şarj süresi (USB-C):	Boşaldıktan sonra < 2 saat
BT açık ve ANC kapalıyken müzik çalma süresi:	45 saat
BT ve ANC açıkken müzik çalma süresi:	35 saat
Frekans Tepkisi:	20 Hz – 20 kHz
Empedans:	32 ohm
Hassasiyet:	102 dB SPL@1 kHz / 1 mW
Maksimum SPL:	92 dB
Mikrofon hassasiyeti:	-20 dBV @1 kHz / Pa
Bluetooth sürümü:	5.0
Bluetooth profil sürümü:	HFP V1.7, A2DP V1.3, AVRCP V1.6
Bluetooth verici frekans aralığı:	2,4 GHz – 2,4835 GHz
Bluetooth verici gücü:	< 9 dBm EIRP
Bluetooth verici modülasyonu:	GFSK, n/4 DQPSK, 8DPSK
Maksimum çalışma sıcaklığı:	45 °C

* UA PROJECT ROCK 'yi JBL Headphones

Uygulamasına bağlayarak ileri düzey kontrolleri etkinleştirin 

OTOMATİK - OYNAT/DURAKLAT

KABLOLU DİNLEME MODU

UYGULAMA İLE DAHA FAZLASINI YAPIN

ŞARJ ETME: 5DK = 2SAAT

FABRİKA AYARLARI

LED HAREKETLERİ: Düşük Pil Gücü | Şarj etme | Tam şarj oldu | Gücü Açma / Kapama | BT eşleştirme | BT bağlandı | BT bağlı değil | ANC / Ambient Aware (Ortam Farkındalığı) | TalkThru (Aracılığıyla konuşma)

UYKANABİLİR KULAKLIK TAMPONLARI

RU

КОМПЛЕКТ ПОСТАВКИ

ПРИЛОЖЕНИЕ: Дополнительные возможности управления и настройки параметров прослушивания с помощью нашего бесплатного приложения.

ВКЛЮЧЕНИЕ И СОПРЯЖЕНИЕ: Прочие | Выберите «UA PROJECT ROCK» для подключения. | * Чтобы заново войти в режим сопряжения, отключите наушники, сдвиньте ползунок вверх и удерживайте в течение 5 секунд.

МНОГОТОЧЕЧНОЕ ПОДКЛЮЧЕНИЕ:

(максимум 2 устройства) | * ANC* (Активное шумоподавление) -> Ambient Aware* (Увеличенная слышимость окружающей среды) -> Выкл. | TalkThru (Понижение громкости для общения) *

* Задействуйте дополнительные элементы управления, подключив наушники UA PROJECT ROCK к приложению JBL Headphones 

ТЕХНИЧЕСКИЕ ХАРАКТЕРИСТИКИ

Модель:	PROJECT ROCK
Размер мембраны:	Мембрана динамика 40 мм / 1,57 дюйма
Источник питания:	5 В  1 A
Вес:	294 г / 0,65 фунта
Тип аккумулятора:	Полимерный литий-ионный (610 мА·ч / 3,7 В)
Время зарядки (USB-C):	< 2 ч в случае полной разрядки
Время воспроизведения музыки при выключенном ANC (Активное шумоподавление) и включенном BT:	45 ч
Время воспроизведения музыки при включенных функциях ANC (Активное шумоподавление) и BT:	35 ч
Частотная характеристика:	20 Гц — 20 КГц
Сопротивление:	32 Ом
Чувствительность:	Уровень звукового давления 102 дБ при 1 КГц / 1 мВт
Макс. уровень звукового давления:	92 дБ
Чувствительность микрофона:	-20 дБВ при 1 кГц/Па
Версия Bluetooth:	5.0
Версия профиля Bluetooth:	HFP V1.7, A2DP V1.3, AVRCP V1.6
Частотный диапазон передатчика Bluetooth:	2,4 Гц — 2,4835 Гц
Мощность передатчика Bluetooth:	< 9 дБмВт ЭИИМ
Модуляция передатчика Bluetooth:	GFSK, n/4 DQPSK, 8DPSK
Максимальная рабочая температура:	45 °C

АВТОМАТИЧЕСКОЕ ВОСПРОИЗВЕДЕНИЕ И ПРИОСТАНОВКА ПРОВОДНОЙ РЕЖИМ ПРОСЛУШИВАНИЯ ДОПОЛНИТЕЛЬНЫЕ ВОЗМОЖНОСТИ С ПРИЛОЖЕНИЕМ

ЗАРЯДКА: 5 МИН = 2 Ч

СБРОС ДО ЗАВОДСКИХ НАСТРОЕК

СИГНАЛЫ ИНДИКАТОРОВ: Аккумулятор разряжен | Зарядка | Полностью заряжены | Вкл./выкл. питания | Идет сопряжение по Bluetooth | Подключение по Bluetooth установлено | Подключение по Bluetooth не установлено | ANC (Активное шумоподавление) / Ambient Aware (Увеличенная слышимость окружающей среды) / TalkThru (Понижение громкости для общения)

МОЮЩИЕСЯ АМБУШЮРЫ

ZH-CN

产品清单

应用: 想要打造更具个性化的聆听体验? 立即拿起您的智能设备下载这款免费应用。

开机配对: 其他 | 选择“UA PROJECT ROCK”以连接 | * 要再次进入配对模式, 请关闭耳机电源, 然后向上滑动并按住 5 秒。

多点连接: (最多 2 台设备)

按钮命令: 按 1 次 | 按 2 次 | 按住 (2 秒)

语音助手* | ANC (主动降噪) * -> Ambient Aware (环境感知) * -> 关闭 | TalkThru (自由通话) *

技术规格

型号:	PROJECT ROCK
驱动单元尺寸:	40 mm/1.57" 动圈驱动单元
电源:	5V --- 1 A
重量:	294 g / 0.65 lbs
电池类型:	聚合物锂离子电池 (610 mAh / 3.7 V)
充电时间 (USB-C):	2 小时以内 (从空电量到充满)
开启蓝牙但关闭 ANC (降噪) 时的音乐播放时间:	45 小时
开启蓝牙和 ANC (主动降噪) 时的音乐播放时间:	35 小时
频率响应:	20 Hz – 20 kHz
阻抗:	32 ohm
灵敏度:	102 dB SPL@1 kHz / 1 mW
最大声压级:	92 dB
麦克风灵敏度:	-20 dBV @ 1 kHz / Pa
蓝牙版本:	5.0
蓝牙配置文件版本:	HFP V1.7, A2DP V1.3, AVRCP V1.6
蓝牙发射器频率范围:	2.4 GHz – 2.4835 GHz
蓝牙发射器功率:	< 9 dBm EIRP
蓝牙发射器调制:	GFSK, n/4 DQPSK, 8DPSK
最高运行温度:	45°C

* 将 UA PROJECT ROCK 连接到 JBL Headphones 应用  以启用高级控制功能。
自动播放/暂停
有线聆听模式
探索更多功能
充电: 5 分钟 = 2 小时
恢复出厂设置
LED 指示灯状态: 电池电量低 | 充电中 | 已充满 | 开启/关闭 | 蓝牙正在配对 | 蓝牙已连接 | 蓝牙未连接 | ANC (主动降噪) / Ambient Aware (环境感知) / TalkThru (自由通话)
可清洗耳垫

ZH-TW

包裝盒內物品

應用程式: 使用此免費的應用程式, 對您的聆聽體驗進行更完善的控制和個性化處理。

開機並連接: 其他 | 選擇「UA PROJECT ROCK」以進行連接 | * 要再次進入配對模式, 請關閉耳機, 然後向上滑動並按住 5 秒。

多點連接: (最多 2 個裝置)

按鈕命令: 按一下 | 按兩下 | 按住 (2 秒)

語音助理* | ANC* (主動降噪) -> Ambient Aware* (環境感知) -> 關閉 | TalkThru* (通話降噪)

技術規格

型號:	PROJECT ROCK
驅動器尺寸:	40 mm/1.57" 動態驅動器
電源:	5V --- 1 A
重量:	294 g / 0.65 lbs
電池類型:	聚合物鋰離子 (610 mAh / 3.7 V)
充電時間 (USB-C):	從電量耗盡開始不到 2 小時
在藍牙開啟及 ANC (主動降噪) 關閉時的音樂播放時間:	45 小時
在藍牙及 ANC (主動降噪) 均開啟時的音樂播放時間:	35 小時
頻率回應:	20 Hz – 20 kHz
阻抗:	32 歐姆
敏感度:	102 dB SPL@1 kHz / 1 mW
最大 SPL:	92 dB
麥克風靈敏度:	-20 dBV @ 1 kHz / Pa
藍牙版本:	5.0
藍牙設定檔版本:	HFP V1.7~A2DP V1.3~AVRCP V1.6
藍牙發射機頻率範圍:	2.4 GHz – 2.4835 GHz
藍牙發射機功率:	< 9 dBm EIRP
藍牙發射機調變:	GFSK~n/4 DQPSK~8DPSK
最高工作溫度:	45°C

* 透過將您的 UA PROJECT ROCK 連接到 JBL Headphones 應用程式 , 啟用進階控制。

自動播放/暫停

有線聆聽模式

藉此應用程式做更多的事

充電: 5 分鐘充電可續航 2 小時
原廠重設

LED 狀態: 電池電量低 | 充電中 | 已充滿電 | 通電 / 斷電 | 藍牙配對中 | 藍牙已連接 | 藍牙未連接 | ANC (主動降噪) / Ambient Aware (環境感知) / TalkThru (通話降噪)
可拆洗耳墊

ID

ISI KOTAK

APLIKASI: Miliki aplikasi gratis ini agar kontrol dan personalisasi pengalaman mendengarkan sepenuhnya ada di tangan Anda.

MENYALAKAN & MENYAMBUNGAN: Lainnya | Pilih "UA PROJECT ROCK" untuk menyambungkan | * Untuk masuk ke mode penyambungan lagi, matikan daya headphone, geser ke atas, lalu tahan selama 5 detik.

SAMBUNGAN BANYAK TITIK: (Maksimum

2 perangkat) | **TOMBOL PERINTAH:** Tekan x 1 | Tekan x 2 | Tekan (2 dtk)

Asisten Suara* | ANC* -> Ambient Aware (Sadar Sekitar)* -> Nonaktif | TalkThru* (Mode Percakapan)

SPESIFIKASI TEKNIS

Model:	PROJECT ROCK
Ukuran Driver:	Driver Dinamis 40 mm/1,57"
Catu daya:	5 V --- 1 A
Berat:	294 g/0,65 lbs
Tipe baterai:	Polimer litium-ion (610 mAh/3,7 V)
Waktu pengisian daya (USB-C):	< 2 jam dari baterai habis
Lama pemutaran musik saat BT aktif dan ANC mati:	45 jam
Lama pemutaran musik saat BT aktif dan ANC aktif:	35 jam
Respons Frekuensi:	20 Hz – 20 kHz
Impedans:	32 ohm
Sensitivitas:	102 dB SPL@1 kHz/1 mW
SPL Maksimum:	92 dB
Sensitivitas mikrofon:	-20 dBV @ 1 kHz/Pa
Versi Bluetooth:	5.0
Versi profil Bluetooth:	HFP V1.7, A2DP V1.3, AVRCP V1.6
Rentang frekuensi pemancar Bluetooth:	2,4 GHz – 2,4835 GHz
Daya pemancar Bluetooth:	< 9 dBm EIRP
Modulasi pemancar Bluetooth:	GFSK, n/4 DQPSK, 8DPSK
Suhu pengoperasian maksimum:	45 °C

* Aktifkan kontrol tambahan dengan menyambungkan UA PROJECT ROCK ke aplikasi JBL Headphones .

PUTAR/JEDA OTOMATIS

MODE MENDENGARKAN MELALUI KABEL

KEGUNAAN LAIN APLIKASI

MENGISI DAYA: 5 MENIT = 2 JAM

ATUR ULANG KE PENGATURAN PABRIK

POLA LED: Baterai Lemah | Mengisi daya | Daya terisi penuh | Daya Nyala/Mati | Penyambungan BT | BT Tersambung | BT tidak tersambung | ANC/Ambient Aware (Sadar Sekitar)/TalkThru (Mode Percakapan)

BANTALAN TELINGA YANG DAPAT DICUCI

JP

同梱品
アプリ:無料アプリで各種設定や調整を行ってください。
電源オン&接続:その他|接続するには「UA PROJECT ROCK」を選択|*再度ペアリングモードに入るには、ヘッドホンの電源をオフにし、上方にスライドさせて5秒間そのままにします。
マルチポイント接続:(最大2台のデバイス)
ボタソ操作:押すx1|押すx2|長押しする(2秒間)
ボイスアシスタント*|ANC*-> Ambient Aware (アンビエントアウェア)*-> オフ|トークスルー*

技術仕様

モデル:
ドライバーサイズ:
電源:
重量:
バッテリーの種類:
充電時間 (USB-C):
BT オン、ANC オフでの音楽再生時間:
BT と ANC をオンにした状態での音楽再生時間:
周波数特性:
インピーダンス:
出力音圧レベル:
最大音圧レベル:
マイクの出力音圧レベル:
Bluetoothバージョン:
Bluetoothのプロファイルバージョン:
Bluetooth対応トランスミッター周波数帯域:
Bluetooth対応トランスミッター出力:
Bluetooth対応トランスミッター変調:
最大動作保証温度:

*JBL HeadphonesアプリにUA PROJECT ROCKを接続すれば、さらに詳細な操作設定が可能です。
自動再生/一時停止
有線リスニングモード
アプリでさらに多くのことが出来ます
充電中:5分=2時間
初期化
LEDの動作:バッテリー残量少|充電中|充電完了|電源オン/オフ
Bluetoothペアリング|Bluetooth接続済み|Bluetooth未接続|ANC/Ambient Aware (アンビエントアウェア) /TalkThru (トークスルー)
ウォッシュャブルイヤーマッド

PROJECT ROCK
40mmダイナミックドライバー
5V === 1A
約294g
リチウムイオンポリマー電池 (610mAh/3.7V)
約2時間
最大約45時間
最大約35時間
20Hz ~ 20kHz
32Ω
102dB SPL @ 1kHz/1mW
92dB
-20dBV @ 1kHz/Pa
5.0
HFP V1.7, A2DP V1.3, AVRCP V1.6
2.4GHz ~ 2.4835GHz
9dBm 未満 EIRP
GFSK, n/4 DQPSK, 8DPSK
45°C

KO

구성품
앱:이 무료 앱을 통해 청취 경험을 더욱 잘 제어하고 사용자에 맞게 설정할 수 있습니다.
전원 켜기 및 연결: 기타 | "UA PROJECT ROCK" 선택하여 연결 | * 페어링 모드에 진입하려면 헤드폰 전원을 끈 다음, 5 초 넘게 이상 만듭니다.
멀티포인트 연결: (최대 2대의 장치까지 연결)
버튼 명령: 1회 누르기 | 2회 누르기 | 밀기 (2초)
음성 비서* | ANC* -> Ambient Aware (주변 소리 듣기) -> 해제 | TalkThru* (토크스루):

기술 사양

모델:
드라이버 크기:
전원 공급 장치:
중량:
배터리 유형:
충전 시간 (USB-C):
BT 사용 및 ANC 해제 시 음악 재생 시간:
BT 및 ANC 사용 시 음악 재생 시간:
주파수 응답:
임피던스:
민감도:
최대 SPL:
마이크 민감도:
Bluetooth 버전:
Bluetooth 프로파일 버전:
Bluetooth 송신기 주파수 범위:
Bluetooth 송신기 출력:
Bluetooth 송신기 변조:
최대 작동 온도:

* UA PROJECT ROCK을 JBL Headphones 앱에 연결하여 고급 컨트롤을 활성화합니다.
자동 재생/일시 정지
유선 청취 모드
앱으로 더 많은 기능 즐기기
충전: 5분 = 2시간
공차 초기화
LED 동작: 배터리 부족 | 충전 중 | 완전 충전됨 | 전원 켜기/끄기 | BT 페어링 | BT 연결됨 | BT 연결 안 됨 | ANC/Ambient Aware (주변 소리 듣기) /TalkThru (토크스루)
세척 가능 이어 쿠션

PROJECT ROCK
40mm/1.57" 다이내믹 드라이버
5V === 1A
294g/0.65lbs
폴리머 리튬 이온 (610mAh/3.7V)
배터리 방전 상태에서 2시간 미만
45시간
35시간
20Hz ~ 20kHz
32Ω
102dB SPL @ 1kHz/1mW
92dB
-20dBV @ 1kHz/Pa
5.0
HFP V1.7, A2DP V1.3, AVRCP V1.6
2.4GHz ~ 2.4835GHz
<9dBm EIRP
GFSK, n/4 DQPSK, 8DPSK
45°C

MM

ဗူးအတွင်း ပါဝင်သည့်ပစ္စည်းများ
အက်ပ်- ဤအခမဲ့အက်ပ်ကို အသုံးပြုပြီး သင့်နားဆင်မှုအတွေ့အကြုံကို စိတ်ကြိုက်ပြင်ဆင်လိုက်ပါ။
ပါဝါဖွင့်ခြင်းနှင့် ချိတ်ဆက်ခြင်း- အခြားအကြောင်းအရာများ | ချိတ်ဆက်ရန်“UA PROJECT ROCK” ကို ရွေးချယ်ပါ။ | * ချိတ်ဆက်မှုမှီသို့ ပြန်လည်ဝင်ရောက်ရန် နားကြပ်များကို ပါဝါပိတ်ပါ။ ထိုနောက် ပါဝါခလုင်ကိုအထက်သို့ ပွတ်ဆွဲပြီး ၅ စက္ကန့်ကြာဖိထားပါ။
ကိရိယာ ဝ ခုထက်ပို၍ ချိတ်ဆက်ခြင်း- (ကိရိယာ ၂ခုအထိ အများဆုံးချိတ်ဆက်နိုင်သည်)
ခလုတ်စေခိုင်းချက်- ဝ ကြိမ် နှိပ်ပါ | ၂ ကြိမ် နှိပ်ပါ | ဖိထားပါ (၂ စက္ကန့်) Voice Assistant* | ANC* -> Ambient Aware (ပတ်ဝန်းကျင်ဂရုပြုမုဒ်)* -> ပိတ်မည် | TalkThru (ဆူညံသံနုတ္တိ) *
*** သင့် UA PROJECT ROCK ကို JBL Headphones App သို့ ချိတ်ဆက်ခြင်းဖြင့် အဆင့်မြင့်ထိန်းချုပ်လုပ်ဆောင်မှုများကို စတင်အသုံးပြုပါ။**
အလိုအလျောက်ဖွင့်လှစ်ရန်/ခေတ္တရပ်တန့်ရန်
ကြိုးတပ်ထားသည့် နားဆင်မှုမှီ
အက်ပ်ကို အသုံးပြု၍ နောက်ထပ်လုပ်ဆောင်လိုက်ပါ
အမြန်အားသွင်းခြင်း- ၅ မိနစ် = ၂ နာရီ
စက်ရုံထုတ်ဆက်တင်အတိုင်း ပြန်လည်သတ်မှတ်ခြင်း
LED အပြုအမူများ- ဘာကြောင့်အားနည်းနေပါသည် | အားသွင်းခြင်း | အားအပြည့် သွင်းပြီးပါပြီ | ပါဝါ အဖွင့် / အပိတ် | BT ချိတ်ဆက်ခြင်း | BT ချိတ်ဆက်ထားပြီးပါပြီ | BT ချိတ်ဆက်မထားပါ | ANC / Ambient Aware (ပတ်ဝန်းကျင်ဂရုပြုမုဒ်) / TalkThru (ဆူညံသံနုတ္တိ)
ဆေးကြောနိုင်သော နားကြပ်ကုရှင်များ

DE

FREISPRECH-STEUERUNG

Unterwegs mehr erledigen. Sag einfach „Ok Google“ und leg los.
„Spiel meine Workout-Playlist“
„Dreh die Lautstärke auf“
„Sende eine Nachricht“
„Welche Termine habe ich heute?“
„Stell den Wecker für 7 Uhr“

*Nur auf Android™ verfügbar.

FREISPRECH-STEUERUNG

Bitte Alexa, Musik abzuspielen, Fragen zu beantworten, die Nachrichten wiederzugeben, das Wetter abzufragen, Alarmer einzustellen, kompatible Smart Home-Geräte zu steuern und vieles mehr.

„Alexa, spiel die heutigen Hits.“

„Alexa, lauter“

„Alexa, überspringe diesen Song.“

„Alexa, wie ist das Wetter?“

„Alexa, schalte den Fernseher aus.“

„Alexa, starte meinen Arbeitsweg“

Hinweis: Android 6.0 oder höher ist für den vollen Zugriff auf die Alexa-Funktionen erforderlich, wenn dieses Gerät verwendet wird.

ES

CONTROL POR VOZ CON MANOS LIBRES

Haz más cosas estás donde estás. Solo tienes que decir
“Ok Google” para empezar.
“Pon la lista de reproducción para correr”
“Sube el volumen”
“Envía un mensaje”
“¿Qué tengo hoy en el calendario?”
“Pon una alarma para las 7”

*Disponible solamente para Android™.

CONTROL POR VOZ CON MANOS LIBRES

Pide a Alexa que reproduzca música, responda preguntas, te cuente las noticias, consulte el tiempo, configure alarmas, controle dispositivos domésticos inteligentes compatibles y mucho más.

„Alexa, toca éxitos de hoy“

„Alexa, sube el volumen“

„Alexa, omite esta canción“

„¿Alexa, qué tiempo hace?“

„Alexa, apaga el televisor“

„Alexa, inicia el transporte“

Nota: Para acceder a las funciones completas de Alexa con este dispositivo se necesita Android 6.0 o posterior.

FR

COMMANDES VOCALES MAINS LIBRES

Soyez plus efficace même pendant vos trajets. Dites simplement « Ok Google » pour commencer.
« Mets ma playlist de sport »
« Monte le volume »
« Envoie un message »
« Quel est mon programme aujourd'hui ? »
« Règle une alarme à 7h »

*Disponible uniquement sur Android™.

COMMANDES VOCALES MAINS LIBRES

Demandez à Alexa de jouer de la musique, de répondre à des questions, de lire les actualités, de vérifier la météo, de régler des alarmes, de commander des appareils domestiques intelligents compatibles, et plus encore.

„Alexa, joue les tubes d'aujourd'hui.“

„Alexa, augmente le volume.“

„Alexa, saute cette chanson.“

„Alexa, quelle est la météo?“

„Alexa, éteins la télé.“

„Alexa, commence mon trajet.“

Remarque : Android 6.0 ou postérieur est requis pour un accès complet aux fonctionnalités d'Alexa lors de l'utilisation de cet appareil.

IT

CONTROLLO VOCALE A MANI LIBERE

Più attività ovunque ti trovi. Per iniziare, di “Ok Google”.
“Fammi ascoltare la mia playlist per gli allenamenti”
“Alza il volume”
“Invia un messaggio”
“Quali sono i miei impegni oggi?”
“Imposta una sveglia per le 07:00”

*Disponibile solo per Android™.

NL

HANDSFREE STEMBEDIENING

Krijg meer gedaan onderweg. Zeg gewoon 'Ok Google' om aan de slag te gaan.
'Zet smooth jazz op'
'Zet het volume hoger'
'Stuur een bericht'
'Hoe ziet mijn agenda er vandaag uit?'
'Zet een wekker om 07:00 uur'

*Alleen beschikbaar op Android™.

NO

HÅNDFRI STEMMEKONTROLL

Få mer gjort – uansett hvor du er. Bare si «Ok Google» for å komme i gang.
«Spill smooth jazz»
«Skrü opp lyden»
«Send en melding»
«Hva står på kalenderen for i dag?»
«Stil inn en alarm til klokken 7»

*Kun tilgjengelig på Android™.

PL

STEROWANIE GŁOSOWE BEZ UŻYCIA RĄK

Więcej możliwości, gdziekolwiek jesteś. Aby zacząć, powiedz „Ok Google”.
„Zwiększ głośność”
„Co mam w kalendarzu na dziś?”

*Dostępne tylko na Android™.

SV

HANDSFREE-RÖSTSTYRNING

Få mer gjort när du är på språng. Kom igång genom att säga "Ok Google".
"Spela smooth jazz"
"Höj volymen"
"Skicka ett meddelande"
"Hur ser mitt schema ut idag?"
"Sätt ett alarm på klockan 7"

*Tillgänglig bara för Android™.

RU

УПРАВЛЕНИЕ ГОЛОСОМ БЕЗ ПОМОЩИ РУК

Успевайте больше, находясь в дороге. Чтобы начать, просто скажите "Ok Google".
"Включи мой плейлист для тренировок"
"Увеличь громкость"
"Отправь сообщение"
"Что у меня запланировано на сегодня?"
"Поставь будильник на 7 утра"
*Доступно только на устройствах Android™.

ID

KONTROL SUARA BEBAS GENGAM

Selesaikan banyak hal kapan saja di mana saja. Cukup ucapkan "Ok Google" untuk memulai.
"Putar playlist olahraga saya"
"Naikkan volume"
"Kirim pesan"
"Apa jadwal saya hari ini?"
"Pasang alarm untuk jam 07.00"

*Hanya tersedia di Android™.

JP

ハンズフリーボイスコントロール

外出先でも大活躍。会話を始めるには「Ok Google」と話しかけるだけ。
「エクササイズ用のプレイリストを再生して」
「音を大きくして」
「メッセージを送信」
「今日の予定は？」
「目覚ましを朝7時に設定して」

*Android™でのみ使用可能。

ハンズフリーボイスコントロール

Alexaに、音楽の再生、質問への回答、ニュースの再生、天気予報のチェック、アラームの設定、対応するスマートホームデバイスの操作などをリクエストできます。
「Alexa、今日のヒット曲をかけて」
「Alexa、音量を上げて。」
「Alexa、この歌をスキップして。」
「Alexa、天気はどう？」
「Alexa、TVを消して。」
「Alexa、マイ通勤を始めて」

注:このデバイスでAlexaの機能を有効にするにはAndroid 6.0またはそれ以降のバージョンが必要です。

KO

핸즈프리 음성 제어

이동 중에 다양한 작업을 처리하세요. "Ok Google" 이라고 말하여 시작해 보세요
"운동할 때는 재생목록 틀어줘"
"볼륨 키워 줘"
"문자 메시지 보내 줘"
"오늘 일정이 어떻게 되지?"
"아침 7시로 알람을 맞춰 줘"

*Android™에서만 사용 가능.



TO PROLONG BATTERY LIFESPAN, FULLY CHARGE AT LEAST ONCE EVERY 3 MONTHS. BATTERY LIFE VARIES BY USE AND SETTINGS.

DA FOR AT FORLÆNGE BATTERIETS LEVETID SKAL DU OPLADE DET HELT MINDST ÉN GANG HVER 3. MÅNED. BATTERIETS LEVETID VARIERER AFHÆNGIG AF BRUG OG INDSTILLINGER.

DE ZUM VERLÄNGERN DER AKKULEBENSDAUER MINDESTENS EINMAL ALLE 3 MONATE VOLLSTÄNDIG AUFLADEN. DIE AKKULEBENSDAUER VARIERT JE NACH ANWENDUNG UND EINSTELLUNGEN.

EL ΓΙΑ ΝΑ ΠΑΡΑΤΕΙΝΕΤΕ ΤΗ ΔΙΑΡΚΕΙΑ ΖΩΗΣ ΤΗΣ ΜΠΑΤΑΡΙΑΣ, ΦΟΡΤΙΣΤΕ ΤΗΝ ΠΛΗΡΩΣ ΤΟΥΛΑΧΙΣΤΟΝ ΜΙΑ ΦΟΡΑ ΚΑΘΕ 3 ΜΗΝΕΣ. Η ΔΙΑΡΚΕΙΑ ΖΩΗΣ ΤΗΣ ΜΠΑΤΑΡΙΑΣ ΠΟΙΚΙΛΛΕΙ ΑΝΑΛΟΓΑ ΜΕ ΤΗ ΧΡΗΣΗ ΚΑΙ ΤΙΣ ΡΥΘΜΙΣΕΙΣ.

ES PARA PROLONGAR LA DURACIÓN DE LA BATERÍA, CÁRGALA COMPLETAMENTE POR LO MENOS UNA VEZ CADA 3 MESES. LA DURACIÓN DE LA BATERÍA DEPENDE DEL USO Y DE LOS AJUSTES.

FI PIDENNÄ AKUN KÄYTTÖIKÄÄ LATAAMALLA SE TÄYTEEN VÄHINTÄÄN KERRAN 3 KUUKAUDESSA. AKUN KÄYTTÖIKÄ VAIHTELEE KÄYTÖN JA ASETUSTEN MUKAISESTI.

FR POUR PROLONGER LA VIE DE LA BATTERIE, CHARGEZ-LA COMPLÈTEMENT AU MOINS UNE FOIS TOUS LES 3 MOIS. LA DURÉE DE VIE DE LA BATTERIE VARIE EN FONCTION DE L'UTILISATION ET DES RÉGLAGES.

HU AZ AKKUMULÁTOR ÉLETTARTAMÁNAK NÖVELÉSE ÉRDEKÉBEN 3 HAVONTA LEGALÁBB EGYSZER TÖLTSE FEL. AZ AKKUMULÁTOR ÉLETTARTAMA A HASZNÁLATTÓL ÁS A BEÁLLÍTÁSOKTÓL FÜGGŐEN VÁLTOZIK.

IT PER PROLUNGARE LA VITA UTILE DELLA BATTERIA, RICARICARE COMPLETAMENTE ALMENO UNA VOLTA OGNI 3 MESI. LA VITA UTILE DELLA BATTERIA VARIA A SECONDA DELL'USO E DELLE IMPOSTAZIONI.

NL OM DE LEVENSDUUR VAN DE BATTERIJ TE OPTIMALISEREN, 1 KEER PER 3 MAANDEN VOLLEDIG OPLADEN. DE LEVENSDUUR VAN DE BATTERIJ IS AFHANKELIJK VAN GEBRUIK EN INSTELLINGEN.

NO FORLENG BATTERIETS LEVETID VED Å LADE DET HELT OPP MINST HVER 3. MÅNED. BATTERIETS LEVETID VARIERER AVHENGIG AV BRUK OG INNSTILLINGER.

PL ABY PRZEDŁUŻYĆ ŻYWOTNOŚĆ BATERII, NAŁADUJ JĄ W PEŁNI CO NAJMNIEJ RAZ CO 3 MIESIĄCE. ŻYWOTNOŚĆ BATERII JEST ZALEŻNA OD SPOSOBU UŻYTKOWANIA I USTAWIEŃ.

PT-BR PARA PROLONGAR A VIDA ÚTIL DA BATERIA, CARREGUE-A ATÉ A CARGA MÁXIMA PELO MENOS UMA VEZ A CADA TRÊS MESES. A DURABILIDADE DA BATERIA DEPENDE DE COMO E ONDE ELA É USADA.

SV LADDA BATTERIET MINST EN GANG VAR TREDJE MÅNAD FÖR ATT FÖRLÄNGA DESS LIVSLÄNGD. BATTERIETS LIVSLÄNGD VARIERAR BEROENDE PÅ ANVÄNDNING OCH INSTÄLLNINGAR.

TR PİL ÖMRÜNÜ UZATMAK İÇİN HER 3 AYDA EN AZ BİR DEFA TAM ŞARJ EDİNİZ. PİL ÖMRÜ, KULLANIM ŞEKLİNE VE AYARLARA GÖRE DEĞİŞKENLİK GÖSTERMEKTEDİR.

RU ЧТОБЫ ПРОДЛИТЬ СРОК ЭКСПЛУАТАЦИИ АКУМУЛЯТОРА, ВЫПОЛНЯЙТЕ ПОЛНУЮ ЗАРЯДКУ ХОТЯ БЫ РАЗ В 3 МЕСЯЦА. СРОК ЭКСПЛУАТАЦИИ АКУМУЛЯТОРА ЗАВИСИТ ОТ ИСПОЛЬЗОВАНИЯ И НАСТРОЕК.

ZH-CN 要延长电池寿命，请至少每三个月完全充电一次。电池寿命因不同使用方式和设置而异。

ZH-TW 為延長電池壽命，每3個月至少要充滿電一次。電池壽命視使用和設定而異。

ID AGAR MASA PAKAI BATERAI LEBIH LAMA, ISI DAYA HINGGA PENUH SETIDAKNYA 3 BULAN SEKALI. MASA PAKAI BATERAI BERBEDA-BEDA TERGANTUNG PEMAKAIAN DAN PENGATURAN.

JP バッテリーをより長く使用するために、約3か月毎に満充電してください。バッテリーの寿命は使用方法および設定等により異なります。

KO 배터리 수명을 늘리려면 3개월에 한 번 이상 배터리를 완전히 충전하십시오. 배터리 수명은 사용법 및 설정에 따라 다릅니다.

MM တတ္ထရီသက်တမ်းကို ကြာရှည်စေရန်အတွက် အနည်းဆုံး ၃ လတစ် ကြိမ် အားအပြည့်ဖြည့်ပေးပါ။ တတ္ထရီအသုံးပြုနိုင်သည့်ကာလသည် အသုံးပြုမှုနှင့် ဆက်တင်များအပေါ် မူတည်ပြီး ပြောင်းလဲနိုင်ပါသည်။

AR لإطالة عمر البطارية، اشحنها بالكامل مرة واحدة على الأقل كل 3 أشهر. ويختلف عمر البطارية حسب الاستخدام والإعدادات.

HE כדי להאריך את חיי הסוללה, יש לטעון אותה במלואה מדי שלושה חודשים לכל הפחות. משך חיי הסוללה ישתנה בהתאם לשימוש ול הגדרות.

IC RF Exposure Information and Statement

The SAR limit of Canada (C) is 1.6 W/kg averaged over one gram of tissue. Device types: (IC: 6132A-PROJECTROCK) has also been tested against this SAR limit. According to this standard, the highest SAR value reported during product certification for head use is 0.2773 W / kg. The device was tested for typical bodily operations where the product was kept 0 mm from the head. To maintain compliance with IC RF exposure requirements, use accessories that maintain a separation distance of 0mm between the user's head and the back of the headset. The use of belt clips, holsters and similar accessories shall not contain metal parts in its assembly. Use of accessories that do not meet these requirements may not comply with IC RF exposure requirements and should be avoided.

Head operation

The device was subjected to a typical head manipulation test. In order to comply with RF exposure requirements, a minimum separation distance of 0 cm must be maintained between the user's ear and the product (including the antenna). Head exposure that do not meet these requirements may not meet RF exposure requirements and should be avoided. Use only the supplied or approved antenna.

IC: 6132A-PROJECTROCK

Informations et énoncés sur l'exposition RF de l'IC.

La limite DAS du Canada (C) est de 1,6 W/kg, arrondie sur un gramme de tissu. Types d'appareils: (IC: 6132A-PROJECTROCK) a également été testé en relation avec cette limite DAS selon ce standard. La valeur DAS la plus élevée mesurée pendant la certification du produit pour une utilisation au niveau de la tête est de 0,2773 W / kg. L'appareil a été testé dans des cas d'utilisation typiques en relation avec le corps, où le produit a été utilisé à 0 mm de la tête. Pour continuer à respecter les standards d'exposition RF de

l'IC, utilisez des accessoires qui maintiennent une distance de séparation de 0 mm entre la tête de l'utilisateur et l'arrière du casque. L'utilisation de clips de ceinture, d'étui ou d'accessoires similaires ne doivent pas contenir de pièces métalliques. Les accessoires ne respectant pas ces exigences peuvent ne pas respecter les standards d'exposition RF de l'IC et doivent être évités.

Utilisation au niveau de la tête

L'appareil est testé dans un cas d'utilisation typique autour de la tête. Pour respecter les standards d'exposition RF, une distance de séparation minimum de 0 cm doit être maintenue entre l'oreille et le produit (antenne comprise). L'exposition de la tête ne respectant pas ces exigences peut ne pas respecter les standards d'exposition RF et doit être évité. Utilisez uniquement l'antenne incluse ou une antenne certifiée.

IC: 6132A-PROJECTROCK



DO NOT ATTEMPT TO OPEN, SERVICE, OR DISASSEMBLE THE BATTERY | DO NOT SHORT CIRCUIT | MAY EXPLODE IF DISPOSED OF IN FIRE | RISK OF EXPLOSION IF BATTERY IS REPLACED BY AN INCORRECT TYPE | DISPOSE OR RECYCLE USED BATTERIES ACCORDING TO THE INSTRUCTIONS

Пользовательские наушники

Изготовитель: Харман Интернешнл Индастриз Инкорпорейтед, США, 06901 Коннектикут, г.Стэмфорд, Атлантик Стрит 400, офис 1500
Сделано в Китае

Импортер: ООО "ХАРМАН РУС СиАйЭс", Россия, 127018, г.Москва, ул. Двинцев, д.12, к. 1

Гарантийный период: 1 год

Срок службы: 2 года

Информация о сервисных центрах: www.harman.com/ru

Техническая поддержка: 8 (800) 700 0467

Организация, уполномоченная на принятие претензий потребителей: ООО "ХАРМАН РУС СиАйЭс"

Товар сертифицирован

Дата изготовления устройства определяется по двум буквенным обозначениям из второй группы символов серийного номера изделия, следующих после разделительного знака «-». Кодировка соответствует порядку букв латинского алфавита, начиная с января 2010 года: 000000-МУ0000000, где «М» - месяц производства (А - январь, В - февраль, С - март и т.д.) и «У» - год производства (А - 2010, В - 2011, С - 2012 и т.д.).





The Bluetooth® word mark and logos are registered trademarks owned by Bluetooth SIG, Inc. and any use of such marks by HARMAN International Industries, Incorporated is under license. Other trademarks and trade names are those of their respective owners.



Amazon, Alexa, Amazon Music, and all related logos are trademarks of Amazon, Inc. or its affiliates.

Alexa is not available in all languages and countries, Alexa features and functionality may vary by location. See www.amazon.com/alexa-availability for details.



Google, Android and Google Play are trademarks of Google LLC.



Este produto está homologado pela Anatel, de acordo com os procedimentos regulamentados para avaliação da conformidade de produtos para telecomunicações e atende aos requisitos técnicos aplicados. Para maiores informações, consulte o site da Anatel – www.anatel.gov.br
Este equipamento não tem direito à proteção contra interferência prejudicial e não pode causar interferência em sistemas devidamente autorizados.